

WRD_S - 1(2)W 系列

宽电压输入，稳压隔离双路 DC-DC 模块电源



产品说明

- 超小型 SIP 封装
- 宽输入电压范围：2:1
- 工作温度范围：-40℃~+85℃
- 隔离电压 1500VDC
- 短路保护（自恢复）
- 输出可关断
- 高功率密度



产品选型

WRD240505S-2W

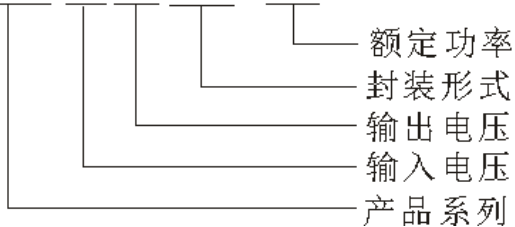

应用范围

WRD_S-2WR2 系列产品是专门针对布板空间狭小，且输入电压变化范围大、入计、制造的 DC-DC 模块电源，可为您减少设计的失效点，节省开发微功率电源的人力、物力、时间本还能更好的保证产品品质稳定性，以保障终端产的使用安全可靠。该产品适用于：

- 1) 输入电源的电压变化范围 $\leq 2:1$;
 - 2) 输入输出之间要求隔离 $\leq 1.5KVDC$;
 - 3) 输出电压稳定性和输出纹波噪声要求较高。
- 如工控系统电源、通讯系统电源等电路中。

产品一览表

产品型号	输入电压 (VDC)		输出电压 (VDC)	输出电流		输入电流 (mA) (Typ.)		反纹波电流 (mA, Typ.)	最大容性负载 (μF)	效率 (% , Typ.) @满载
	标称值 (范围值)	最大①		Max.	Min.	@满载	@空载			
WRD050505S-1W	5	4.5-9.0	5/5	100	10	11	40			70
WRD050909S-1W			9/9	55	5					71
WRD051212S-1W			12/12	42	4					73
WRD051515S-1W			15/15	33	3					72
WRD050505S-2W			5/5	200	20					67
WRD050909S-2W			9/9	111	11					71
WRD051212S-2W			12/12	83	8					72
WRD120505S-1W	12	9.0-18	5/5	100	10	22	20			73
WRD120909S-1W			9/9	55	5					76
WRD121212S-1W			12/12	42	4					78
WRD121515S-1W			15/15	33	3					78
WRD120505S-2W			5/5	200	20					75
WRD120909S-2W			9/9	111	11					77
WRD121212S-2W			12/12	83	8					80
WRD121515S-2W			15/15	67	7					79
WRD240505S-1W	24	19-9.0-18	5/5	100	10	40	10			76
WRD240909S-1W			9/9	55	5					77
WRD241212S-1W			12/12	42	4					78
WRD241515S-1W			15/15	66	3					77
WRD240505S-2W			5/5	200	20					76
WRD240909S-2W			9/9	111	11					78
WRD121515S-1W			15/15	33	3					78
WRD120505S-2W			5/5	200	20					75
WRD120909S-2W			9/9	111	11					77
WRD121212S-2W			12/12	83	8					80
WRD121515S-2W			15/15	67	7					79
WRD240505S-1W			5/5	100	10					76
WRD240909S-1W			9/9	55	5					77
WRD241212S-1W			12/12	42	4					78
WRD241515S-1W	15/15	33	3	77						
WRD240505S-2W	5/5	200	20	76						
WRD240909S-2W	9/9	111	11	78						
WRD241212S-2W	12/12	83	8	80						
WRD241515S-2W	15/15	67	7	79						
WRD480505S-1W	24	19-36	5/5	100	10					73
WRD480909S-1W			9/9	55	5					75
WRD481212S-1W			12/12	42	4					77
WRD481515S-1W			15/15	33	3					77
WRD480505S-2W			5/5	200	20					75
WRD480909S-2W			9/9	111	11					78
WRD481212S-2W			12/12	83	8					79
WRD481515S-2W	15/15	67	7	78						
WRD480505S-1W	48	36-72	15/15	33	3	80	5			77
WRD480505S-2W			5/5	200	20					75
WRD480909S-2W			9/9	111	11					78
WRD481212S-2W			12/12	83	8					79
WRD481515S-2W			15/15	67	7					78

输入特性					
项目	工作条件	Min.	Typ.	Max.	单位
输入冲击电压 (1sec. max.)	5V 输入	-0.7	--	12	VDC
	12V 输入	-0.7	--	25	
	24V 输入	-0.7	--	50	
	48V 输入	-0.7	--	100	
启动电压	5V 输入	3.5	4	4.5	
	12V 输入	4.5	8	9	
	24V 输入	11	16	18	
	48V 输入	24	33	36	
输入小滤波器		电容滤波			
Ctrl*	模块开启	Ctrl 端悬空或高阻			
	模块关断	接高电平 (相对于输入地), 使流入 Ctrl 端的电流为 5-10mA			

注: *Ctrl 功能说明参考本手册中之“设计与应用参考”部分。

输出特性					
项目	工作条件	Min.	Min.	Max.	单位
输出电压精度	5%到 100%负载	--	±1	±3	%
空载输出电压精度①	输入电压范围	--	±1.5	±5	
输出电压平衡度	双路输出, 平衡负载	--	±0.5	±1	
线性电压调节率	满载, 输入电压从低电压到高电压	--	±0.2	±0.5	
负载调节率	从 5%到 100%的负载	--	±0.6	±1	
瞬态恢复时间	25%负载阶跃变化	--	0.5	3	ms
瞬态响应偏差		--	±2.5	±5	%
温度漂移系数	满载	--	±0.02	±0.03	%/° C
纹波②	20MHz 带宽	--	30	45	mVp-p
噪声②		--	35	75	
输出短路保护		可持续, 自恢复			

注: ①-WRD1203S-2WR 空载输出电压精度最大为±8%;
 ②-纹波和噪声的测试方法采用平行线测试法, 具体操作方法参见 (DC-DC 产品应用指南);
 WRD2405S-2WR2 输出纹波最大值为 65mVp-p。

一般特性

项目	工作条件	Min.	Typ.	Max.	单位
绝缘电压	输入-输出, 测试时间 1 分钟, 漏电流小于 1mA	1500	--	--	VDC
绝缘电阻	输入-输出, 绝缘电压 500VDC	1000	--	--	MΩ
隔离电容	输入-输出, 100KHz/0.1V	--	120	--	pF
开关频率 (PFM 工作模式)	100%负载, 标称输入电压	--	250	--	KHz
平均无故障时间	MIL-HDBK-217F@25° C	1000	--	--	K hours
外壳材料		黑色阻燃耐热塑料 (UL94-V0)			
重量		--	-4.9	--	g

环境特性					
项目	工作条件	Min.	Typ.	Max.	单位
存储湿度	无凝结	--	--	95	%
工作温度	温度≥85°C 降额使用 (见图 5)	-40	--	85	°C

存储温度		-55	--	125	
工作时外壳温升	Ta=25°C	--	25	--	
引脚耐焊接温度	焊点距离外壳 1.5mm, 10 秒	--	--	300	
冷却方式		自然空冷			

EMC 特性			
EMI	传导骚扰	CISPR22/EN55022 CLASS B (推荐电路见图 1-②或图 3)	
	辐射骚扰	CISPR22/EN55022 CLASS B (推荐电路见图 1-②或图 3)	
EMS	静电放电	IEC/EN61000-4-2 Contact ±4KV perf, Criteria B	
	辐射抗扰度	IEC/EN61000-4-3 10V/m perf, Criteria A	
	脉冲群抗扰度	IEC/EN61000-4-4 ±2KV (推荐电路见图 1-①)	perf, Criteria B
		IEC/EN61000-4-4 ±4KV (推荐电路见图 3)	perf, Criteria B
	浪涌抗扰度	IEC/EN61000-4-5 ±2KV (推荐电路见图 1-①或图 3)	perf, Criteria B
	传导骚扰抗扰度	IEC/EN61000-4-6 3Vr. m. s	perf, Criteria A
电压暂降、跌落和短时中断抗扰度	IEC/EN61000-4-290%-70%	perf, Criteria B	

EMC 解决方案——推荐电路



图 1

参数说

明:

型号	Vin:5V	Vin:12V	Vin:24V	Vin:48V
FUSE	根据客户实际输入电流选择			
MOV	--	--	14D560K	14D10K
LDM1	--	--	56μ H	56μ H
TVS	SMCJ13A	SMCJ28A	SMCJ48A	SMCJ90A
C0	680μ F/16V	680μ F/25V	330μ F/50V	330μ F/100V
C1	4.7μ F/50V			4.7μ F/100V
LDM2	12μ F			
C2	4.7μ F/50V			4.7μ F/100V
CY	1nF/2KV			
D1	RB160M-60/1A			
R	根据公式: $R = \frac{V_c - V_D - 1.0}{I_c} - 300$			
Cd	47nF/100V			

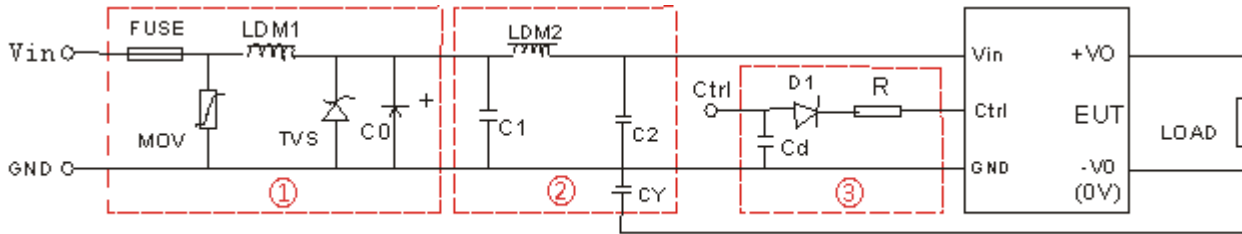
注: 1. 图 1 中第①部分用于 EMS 测试; 第②部分用于 EMI 滤波, 可依据需求选择;

2. V_c 为 Ctrl 端相对于输入地 GND 的电压, V_D 为 D1 的正向导通压降, I_c 为流入 Ctrl 端的电流, 一般取 5-10mA, Ctrl 端围电路如图 1-③;

3. 若图中元器件无附其参数说明, 则此型号外围中不需要这个元器件。



图 2
注：输入输出地之间(CY)焊盘最小距离要保证≥2mm。

EMC 解决方案——模块推荐电路

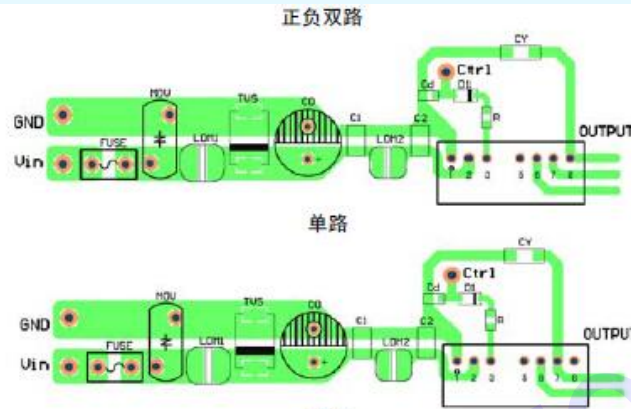
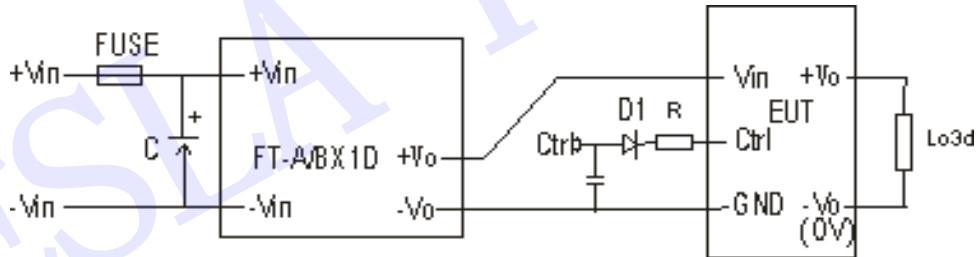

标称输入电压小于 48V 时， $C \geq 330\mu F/50V$

标称输入电压等于 48V 时， $C \geq 330\mu F/100V$

FT-A/BX1D 为我司脉冲群抑制器，具体型号请参照选型手册

图 3

EMC 解决方案——模块推荐电路 PCB 布板图

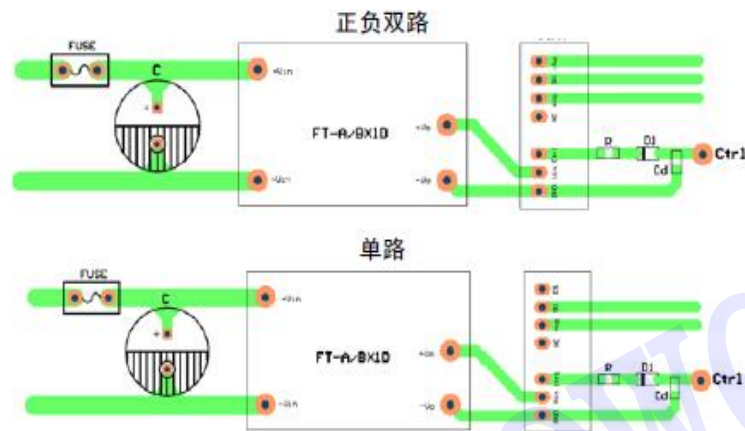

EMI 测试效果图(推荐电路见图 1 (2))

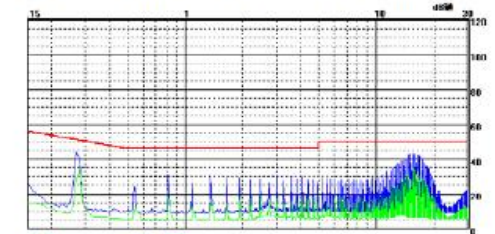
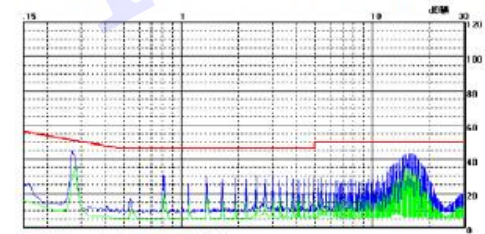
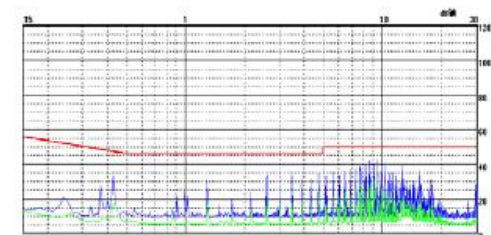
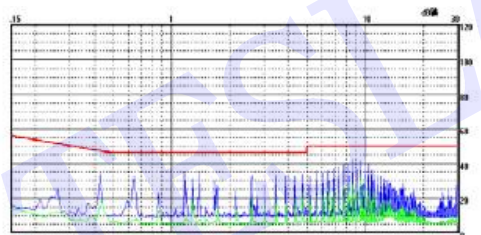

产品特性曲线



图 5



外观尺寸、27.5*9.5*12 建议印刷版图及包装信息

First Angle Projection 

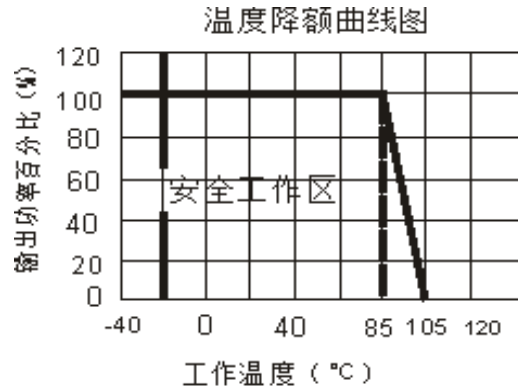
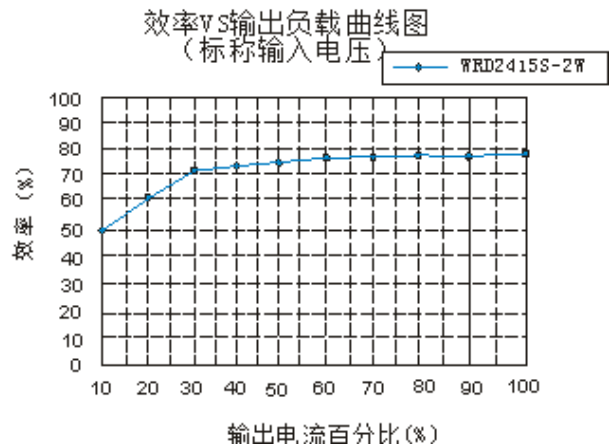
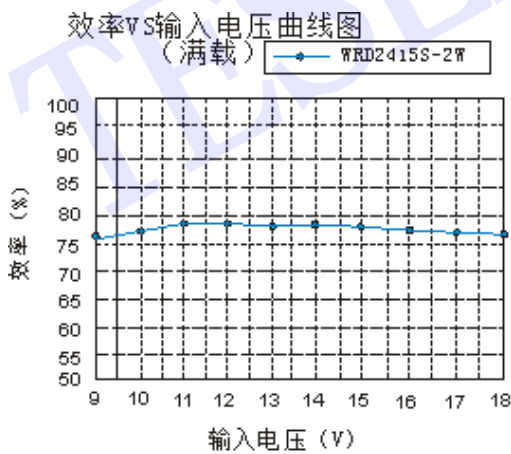
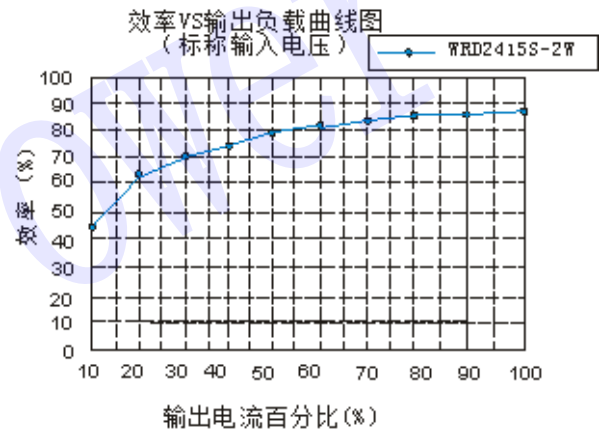
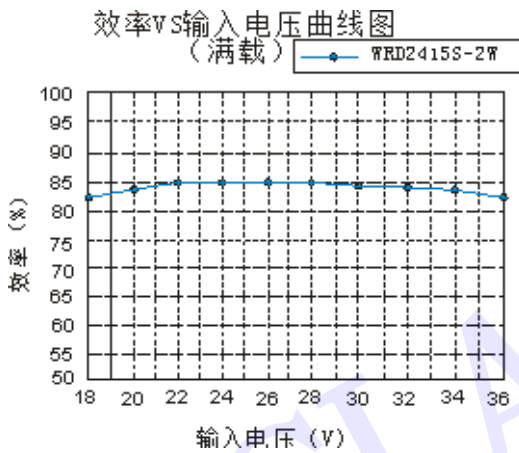
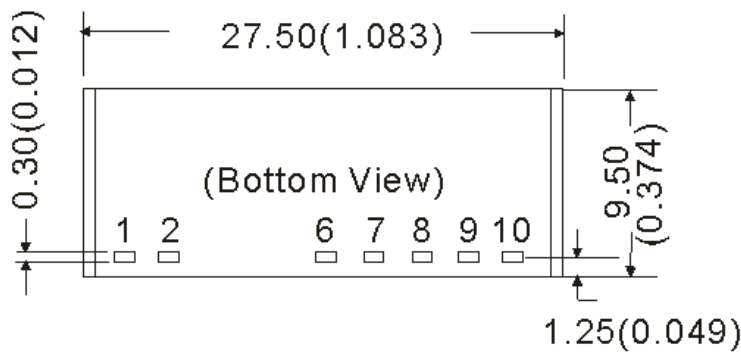

RECOMMENDED FOOTPRINT
TOP view grid 2.54mm(0.1inch)
diameter.1.00mm(0.039inch)

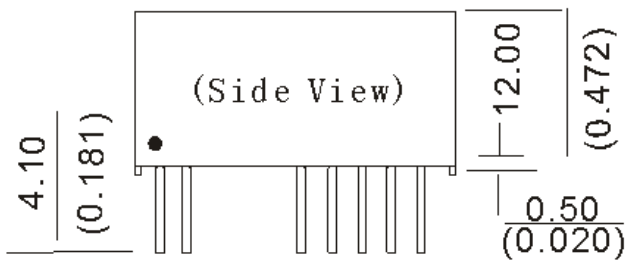
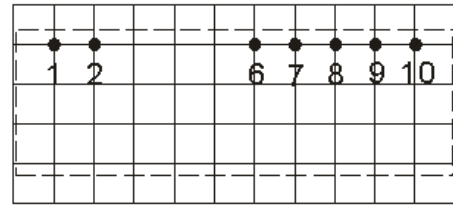

FOOTPRINT DETAILS

pin	Function
1	GND
2	Vin
6	+Vo1
7	Ov1
8	CS
9	Ov2
10	+Vo2

Note:

Unit:mm(inch)

Pin section:0.5*0.30mm(0.020*0.012inch)

Pin section tolerances:±0.05mm(±0.002inch)

General tolerances:±0.25mm(±0.010inch)

测试方法

输入反射纹波电流测量需要在前端接入电感和电容元件来匹配源端阻抗，如下图：

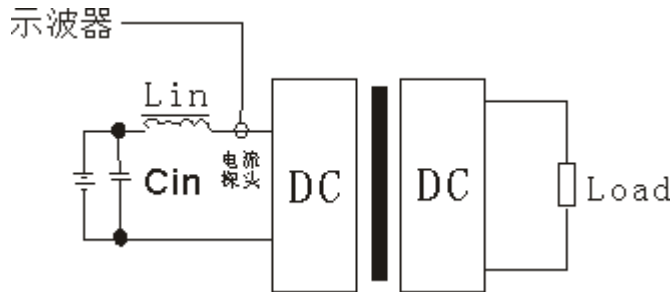

Lin(4.7 μ H) Cin(220 μ F, ESR < 1.0 Ω at 100 KHz)

设计与应用参考

①输出负载要求

为了确保该模块能够高效可靠地工作，使用时，其输出最小负载不能小于额定负载的 5%，否则输出纹波可能会迅速增大。若您所需功率确实较小，请在输出端关联一个电阻，建议阻值相当于 5%额定功率，或选用我司更小功率级别的产品。

②推荐电路

所有该系列的 DC/DC 转换器在出厂前，都是按照（图 6）推荐的测试电路进行测试的。若要求进一步减小输入输出纹波，可将输入输出外接电容 Cin1、Cin2、Cs 和 Cout 适当加大或选用串联等效阻抗值小的电容器。但应选用合适的滤波电容值，若电容太大，很可能造成启动问题。对于每一路输出，在确保安全可靠工作的条件下，其滤波电容的最大容值须小于最大容性负载。

一般：	Cin1:	5V&12V	100 μ F
		24V&48V	10 μ F
	Cin2:	5V&12V	47 μ F
		24V&48V	1 μ F
	Lin:	4.7 μ H~12 μ H	
	Cs:	10 μ F~22 μ F	
	Cont:	100 μ F(Typ.)	
	Lout:	2.2 μ H~10 μ H	
	Cd:	47nf/	



图6

③Ctrl 端

悬空或高阻时，模块正常输出；接高电平（相对于输入地）时，模块关断；注意流入该引脚的电流在 5—10mA 为宜，电流超过其最大值（一般为 20mA）会造成模块的永久性质损坏，其中 R 可按：

计算得到，详细参数参考“ENC 解决方案推荐电路”部分。

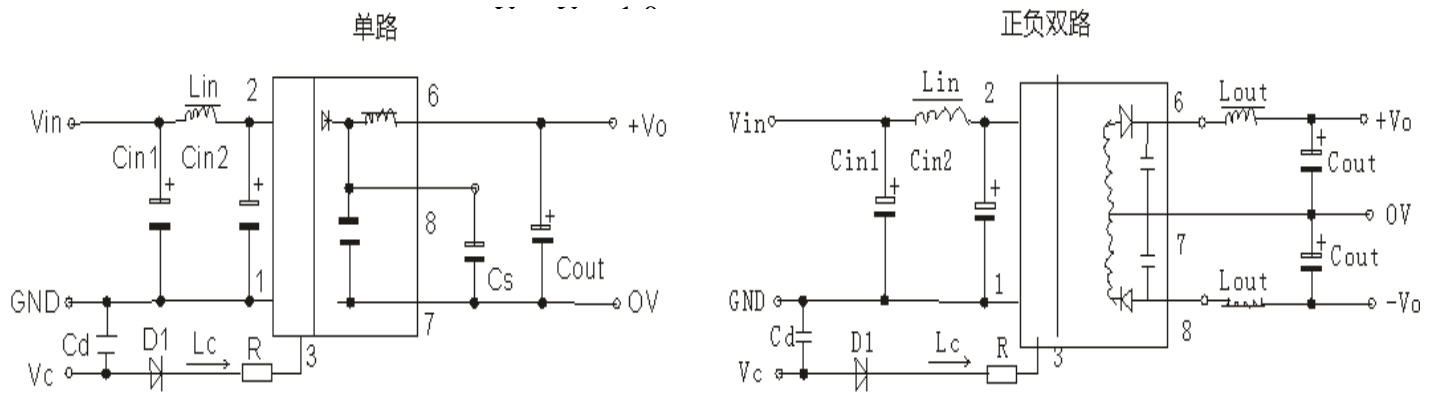
④ 输入电流

当使用不稳定的电源供电时，请确保电源的输出电压波动范围和纹波电压并未超出模块本身的指标。输入电源的输出电流必须足够应付该 DC/DC 模块的瞬时启动平均电流 I_{ave} （见图 7）。

一般：Vin=5V 系列 $I_{ave} = 1110\text{mA}$

Vin=12V 系列 $I_{ave} = 640\text{mA}$

Vin=24V 系列 $I_{ave} = 325\text{mA}$

Vin=48V 系列 $I_{ave} = 160\text{mA}$



图 7

注：

1. 最小负载不要小于 5%，否则输出纹波可能会迅速增大，若产品工作于最小要求负载以下，不能保证产品性能均符合本手册中之 所有性能指标， 产品的可靠性不会受到影响；
2. 建议双路输出模块负载不平衡度： $\leq \pm 5\%$ ，如果超出 $\pm 5\%$ ，不能保证产品性能均符合本手册中之所有性能指

标，具体情况可直接与我司技术人员联系；

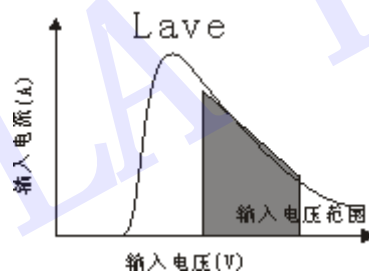
3. 最大容性负载均在输入电压范围、满载条件下测试；

4. 本文数据除特殊说明外，都是在 $T_a=25^{\circ}\text{C}$ ，湿度 $<75\%$ ，输入标称电压和输出额定负载时测得；

5. 本文所有指标测试方法均依据本公司企业标准；

6. 以上均为本手册所列产品型号之性能指标，非标准型号产品的某些指标会超出上述要求，具体情况直接与我司技术人员联系；

7. 我司可提供产品定制；

8. 产品规格变更恕不另行通知。

